

*ДИЗАЙН – ПРОЕКТ*

*2х этажного дома*

*расположенного по адресу: Глазунова 2*

*Архитектор:*

*Уклеичева Анастасия Юрьевна*

*8 918 543 89 66*

*Ростов – на – Дону*

*2019г.*

ПЛАН ОБМЕРОВ

1 этаж

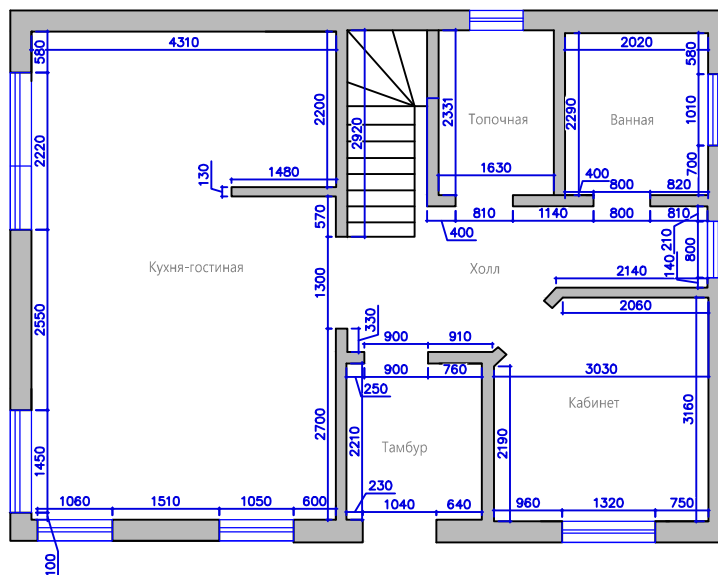

ПЛАН ОБМЕРОВ

2 этаж

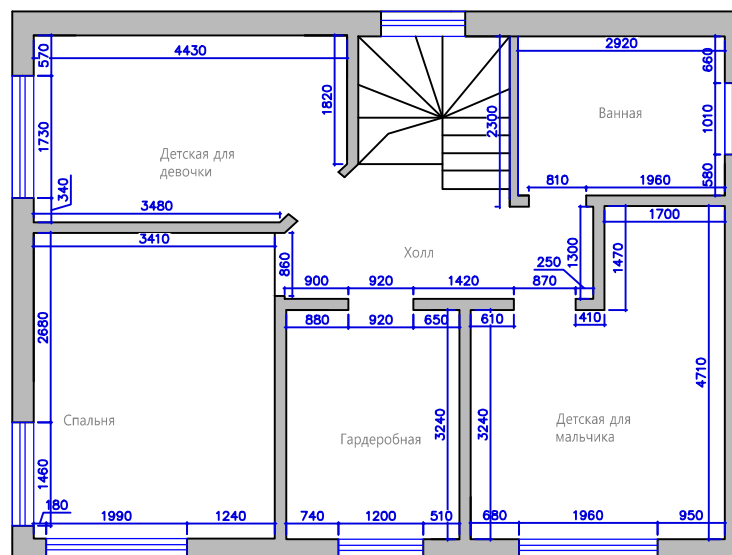

ПЛАН РАССТАНОВКИ  
МЕБЕЛИ И ОБОРУДОВАНИЯ

1 этаж

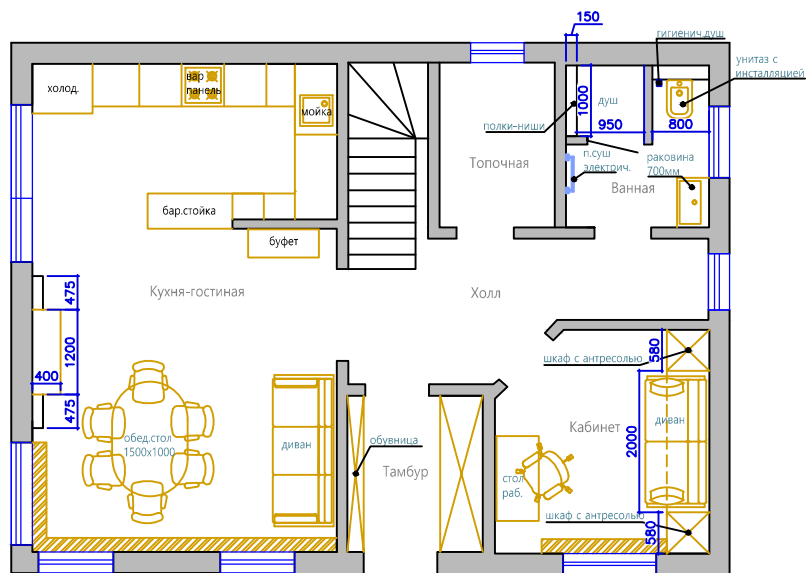

ПЛАН РАССТАНОВКИ  
МЕБЕЛИ И ОБОРУДОВАНИЯ

2 этаж

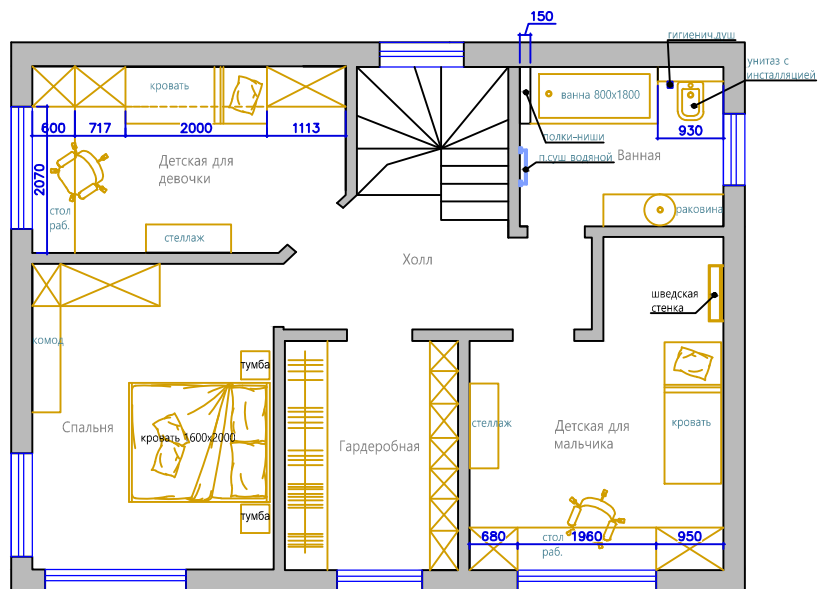

ПЛАН ВОЗВЕДЕНИЯ ВЕРТИКАЛЬНЫХ  
ГКА КОНСТРУКЦИЙ В РАЗМЕРАХ

1 этаж

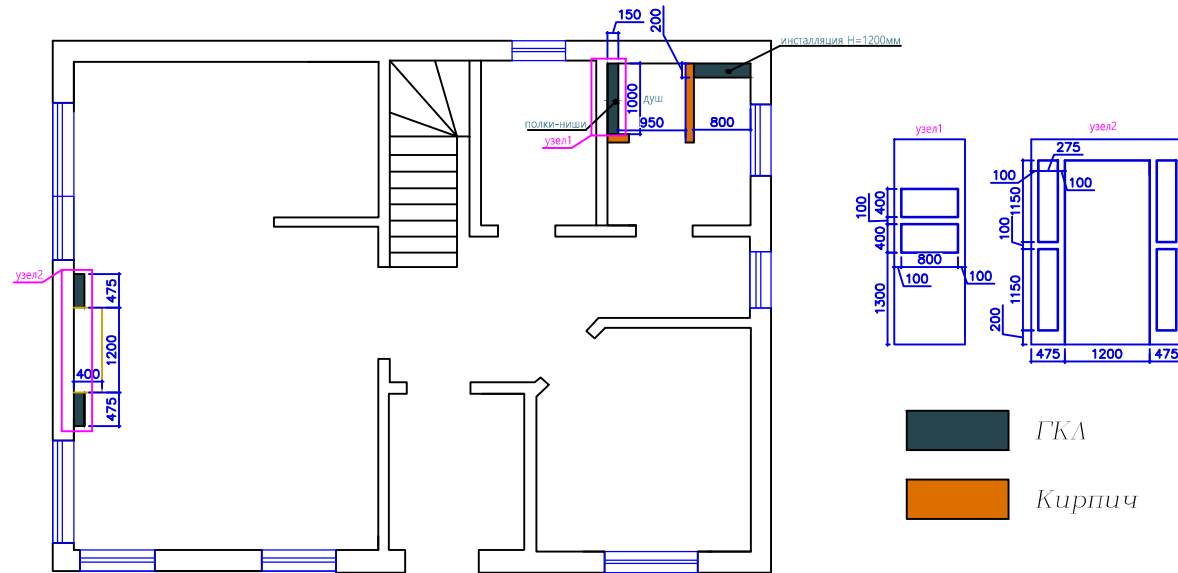

ПЛАН ВОЗВЕДЕНИЯ ВЕРТИКАЛЬНЫХ  
ГКА КОНСТРУКЦИЙ В РАЗМЕРАХ

2 этаж

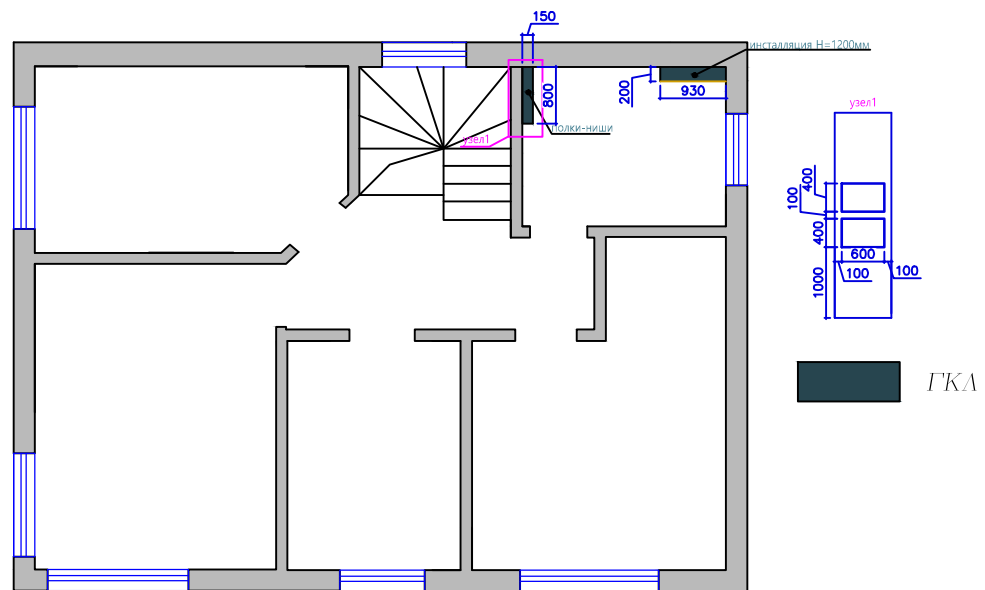

1 этаж

ПЛАН ПОТОЛОЧНЫХ ГКЛ КОНСТРУКЦИЙ В  
РАЗМЕРАХ

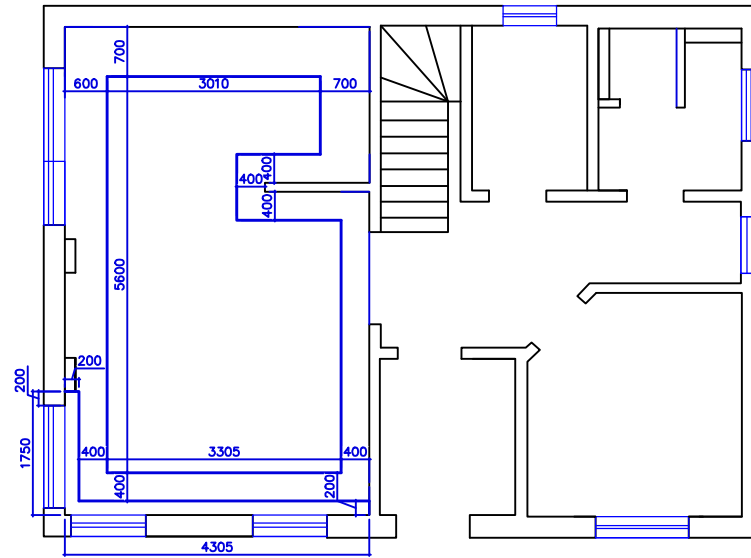

2 этаж

ПЛАН ПОТОЛОЧНЫХ ГКЛ КОНСТРУКЦИЙ С  
ОБОЗНАЧЕНИЕМ ОТДЕЛКИ

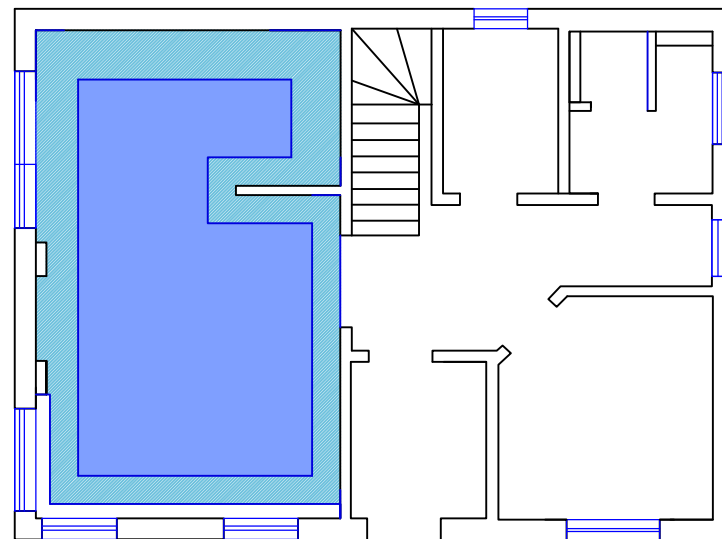

 Покраска

 Натяжное полотно 17.9м<sup>2</sup>



ПЛАН ПОТОЛОЧНЫХ ГКЛ КОНСТРУКЦИЙ В  
РАЗМЕРАХ

1 этаж

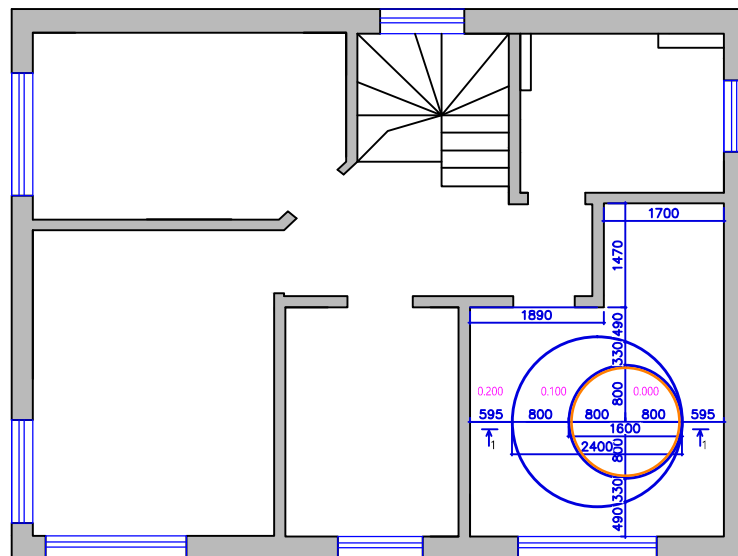

— свет.лента

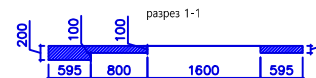

ПЛАН ПОТОЛОЧНЫХ ГКЛ КОНСТРУКЦИЙ С  
ОБОЗНАЧЕНИЕМ ОТДЕЛКИ

2 этаж

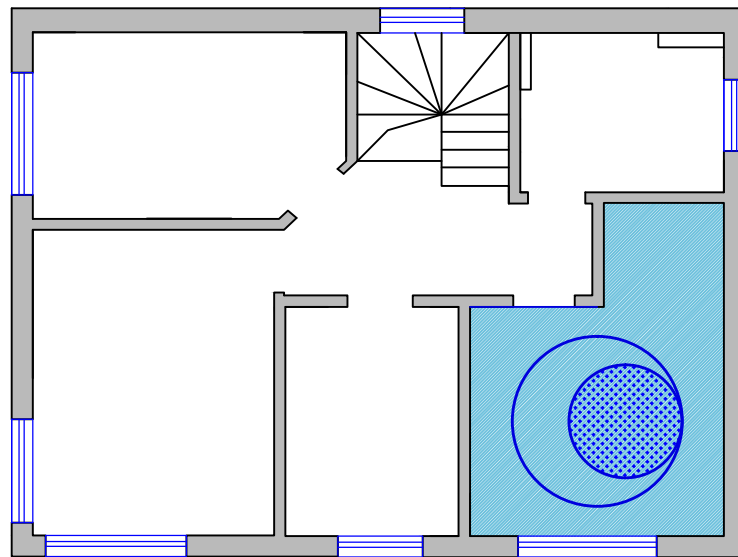





Покраска

Обои

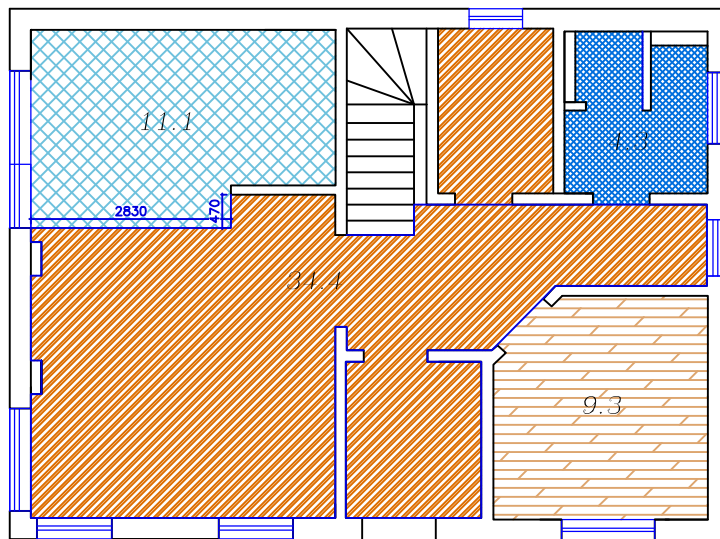
# СХЕМА ПОЛА

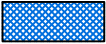
1 этаж





-  Плитка (Ванная)
-  Плитка с рисунком  
(Эмилия, шахинская плитка 60x60)
-  Керамогранит под дерево
-  Ламинат

**ПРИМЕЧАНИЕ!**  
Площади указаны по факту,  
без учета запаса!

СХЕМА ПОЛА

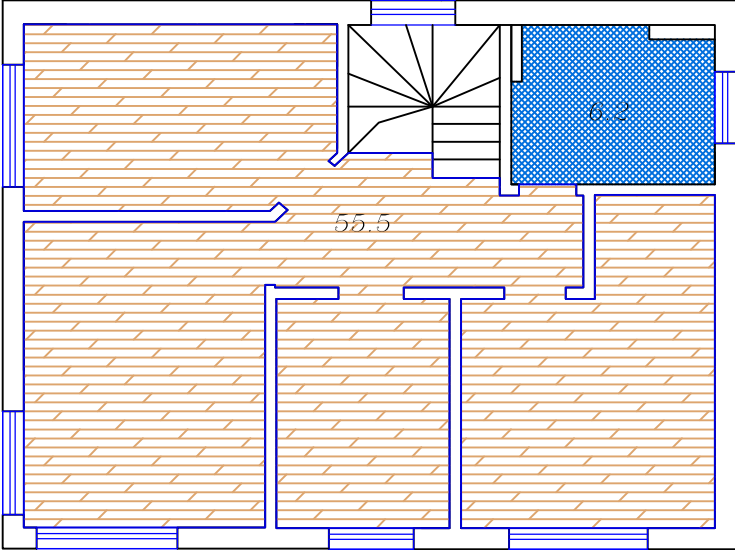
2 этаж



-  Плитка (Ванная)
-  Ламинат

**ПРИМЕЧАНИЕ!**  
Площади указаны по факту,  
без учета запаса!